



Community  
Environmental  
Council  
Bold Climate Action  
Acción Climática Audaz

Informe de impacto 2022



# Acción climática **AUDAZ**

Protegiendo implacablemente a la costa central de California desde 1970

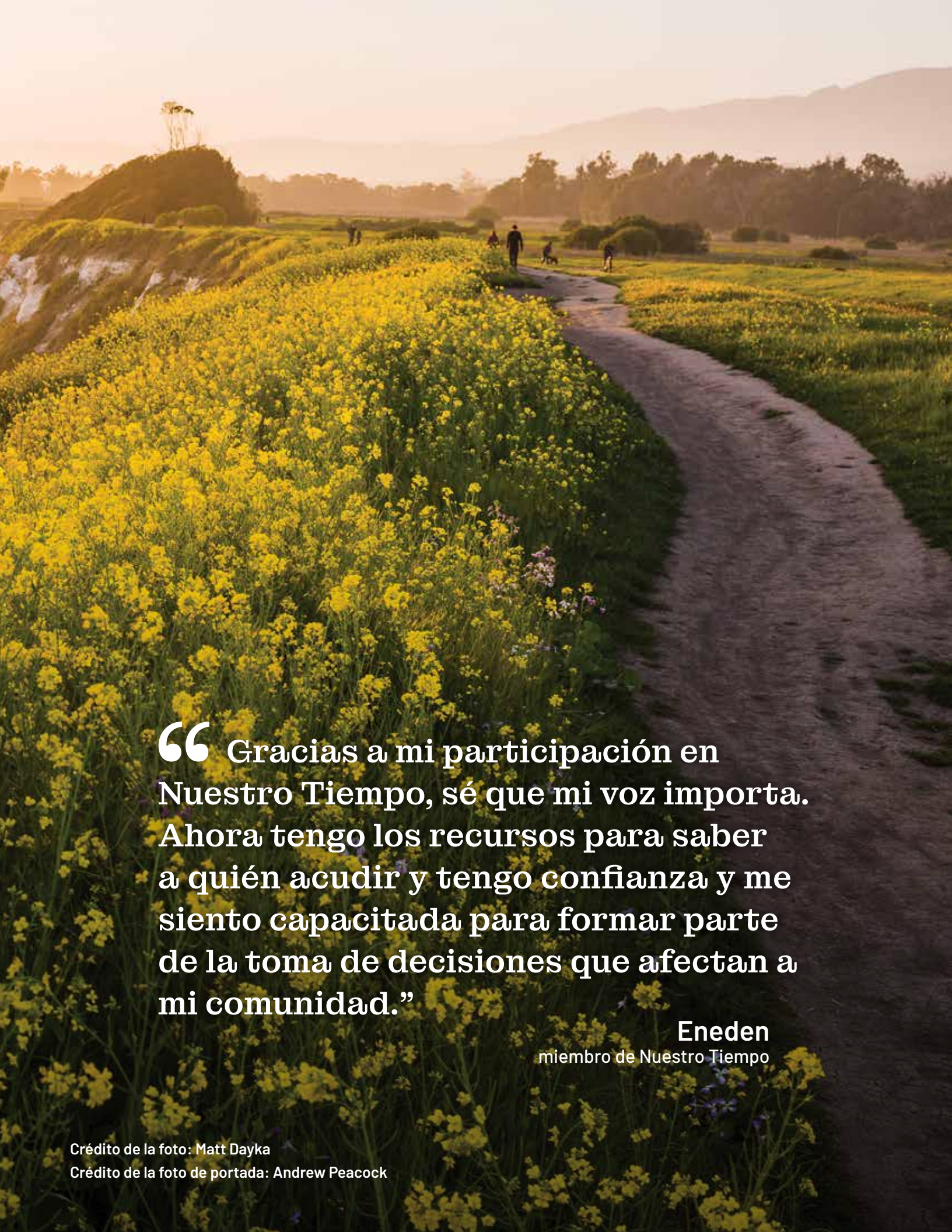

**“ Gracias a mi participación en  
Nuestro Tiempo, sé que mi voz importa.  
Ahora tengo los recursos para saber  
a quién acudir y tengo confianza y me  
siento capacitada para formar parte  
de la toma de decisiones que afectan a  
mi comunidad.”**

**Eneden**  
miembro de Nuestro Tiempo

Crédito de la foto: Matt Dayka

Crédito de la foto de portada: Andrew Peacock

# Nuestro trabajo

CEC fomenta **el impulso necesario** para revertir la amenaza de la crisis climática.

**Transformamos** los sistemas que la alimentan. **Protegemos** a la comunidad de sus efectos.

**Lideramos, nos aliamos, actuamos.** Y cada día, **inspiramos a la gente** para crear una costa central de California más resiliente.

A medida que el movimiento ambientalista moderno de nuestra región sigue expandiéndose para poder así reflejar su diversidad racial, económica, política y generacional, estamos **creando redes** de diversos y comprometidos activistas quienes promueven una acción climática rigurosa.

Al enfocar nuestros esfuerzos, **avanzamos hacia:**



**REVERTIR** la trayectoria del cambio climático impulsando una transición rápida y equitativa hacia cero emisiones y cero residuos en los sectores de la energía, el transporte, la alimentación, la agricultura, la construcción y los desechos de la costa central.



**REPARAR** el ciclo interrumpido del carbono al acelerar y ampliar prácticas agrícolas eco-inteligentes que extraen el exceso de carbono de la atmósfera.



**PROTEGER** a las poblaciones vulnerables de los fenómenos meteorológicos extremos y otros impactos climáticos al desplegar soluciones audaces, lideradas por la comunidad y arraigadas en la justicia climática.

# 2022 | UN VISTAZO AL IMPACTO DEL CEC

## 30,000

Residentes de la ciudad de Santa Paula  
**YA TIENEN ACCESO A  
ELECTRICIDAD 100%  
RENOVABLE** gracias a la abogacía del  
CEC para que la ciudad se uniera a la Alianza de  
Electricidad Limpia (*Clean Power Alliance*).

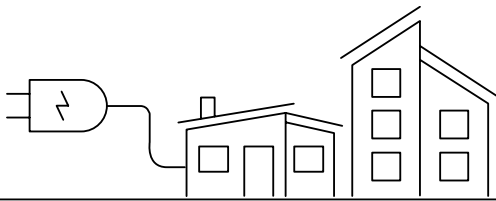

## 1

Nueva iniciativa comunitaria, Nuestro Tiempo, fue creada como un **ESPACIO PARA LA COMUNIDAD DE HABLA HISPANA PARA APRENDER MÁS SOBRE EL CAMBIO CLIMÁTICO**, donde pueden compartir sus preocupaciones y diseñar ideas en como tomar acción.

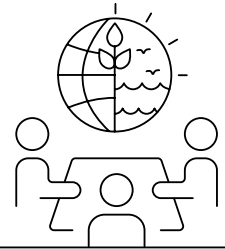

## 663,128

**LIBRAS DE ALIMENTOS DE ALTA CALIDAD DISTRIBUIDOS A ORGANIZACIONES LOCALES**

que alimentan a la comunidad que sufre de inseguridad alimentaria, fue el resultado de nuestra alianza con CalRecycle para brindar recursos, equipos y financiación a Veggie Rescue, uno de los aliados de CEC en el rescate de alimentos del condado de Santa Bárbara.

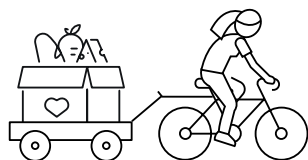

## 5

**MONITORES DE CALIDAD DEL AIRE INSTALADOS**

en el norte del condado de Santa Bárbara para rastrear el humo de los incendios forestales, los pesticidas y otros contaminantes desplazados por el aire, de modo que las comunidades afectadas puedan comprender mejor la contaminación atmosférica y sus efectos sobre la salud.

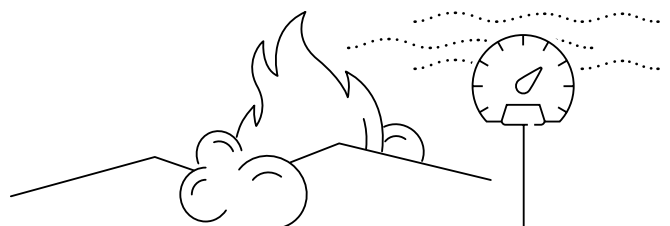

más de 50

Años de éxito comprobado liderando soluciones diseñadas localmente para los retos medioambientales más urgentes de nuestra región.

65

**CONDUCTORES DE INGRESOS BAJOS O MODERADOS YA TIENEN O ALQUILAN UN VEHÍCULO ELÉCTRICO** gracias al apoyo individualizado que se les ofrece en español e inglés a través de nuestra colaboración con Access Clean California y Ecology Action.

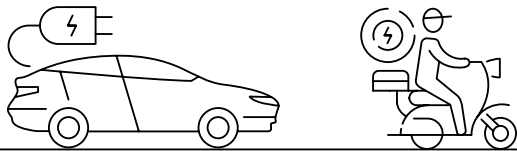

3

Sitios identificados, en asociación con la Colaborativa Climática Regional de Santa Bárbara, para crear **CENTROS DE RESILIENCIA COMUNITARIA** que brindarán servicios centralizados de ayuda y educación durante catástrofes a los residentes más vulnerables, o en situación de alto riesgo, durante dichas catástrofes.



7 millones

**DE BOTELLAS DE UN SOLO USO NO SE USARON** gracias a las 121 fuentes de agua instaladas como resultado directo del programa de reducción de residuos de CEC.

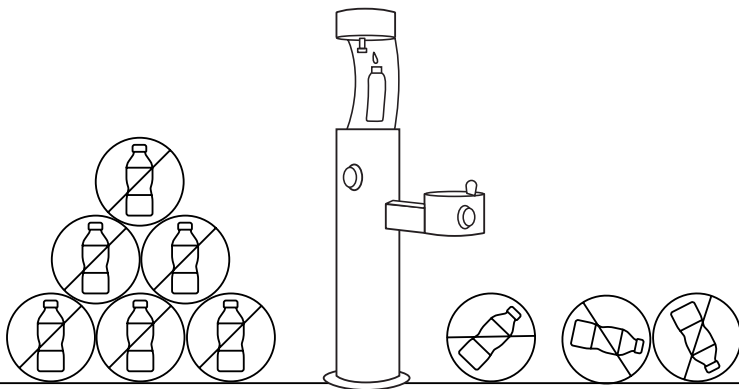

1,600

Inquilinos de 937 viviendas en 22 edificios de los condados de San Luis Obispo, Santa Bárbara y Ventura **APROVECHARON LOS INCENTIVOS DE MODERNIZACIONES ENERGÉTICAS** a través de los programas de alcance sobre la energía limpia de CEC.

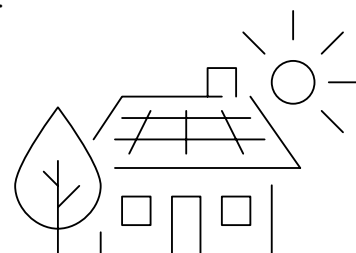

# Nuestros Programas

## Política climática

CEC está abogando para que las últimas ciudades que quedan en nuestra región -Port Hueneme y Fillmore- se unan a programas de energía elegidos por la comunidad que les brindarán electricidad más limpia y asequible y nos ayudarán a avanzar más rápidamente hacia sustentarnos con energía 100% renovable. Obtenga más información sobre los programas de energía elegidos por la comunidad en su área en [cecsb.org/community-choice-energy](https://cecsb.org/community-choice-energy).

## Justicia climática

Al utilizar los datos recolectados de cinco monitores de calidad del aire instalados en Guadalupe y Santa María en colaboración con Blue Tomorrow a través del Proyecto de Calidad del Aire de la Comunidad de Guadalupe, estamos creando una mayor comprensión colectiva de la calidad del aire regional, su impacto en las comunidades locales -especialmente en las poblaciones vulnerables- y cómo la concienciación puede impulsar el progreso.

Crédito de la foto: CEC

## Resiliencia climática

Estamos a punto de abrir tres centros de resiliencia diseñados por la comunidad en las ciudades de Carpintería, Cuyama y Santa Bárbara que brindarán recursos y refugio a la comunidad antes, durante y después de catástrofes para que juntos podamos recuperarnos, adaptarnos y seguir prosperando ante futuras amenazas climáticas. Conoce más e involúcrate en [cecsb.org/resilience-hubs](https://cecsb.org/resilience-hubs).

## Liderazgo climático

CEC está ampliando y profundizando las oportunidades, especialmente a través de un compromiso cívico accesible sin importar el idioma, para que las comunidades en desventaja de toda la costa central desempeñen un papel clave en la planificación y aplicación de soluciones climáticas. Conoce más sobre Nuestro Tiempo y cómo participar en

[facebook.com/groups/nuestrotiempocec](https://facebook.com/groups/nuestrotiempocec).



Crédito de la foto: Sarita Relis Photography

## Energía limpia y eficiente

A través de nuestro nuevo servicio “Electrifica Tu Vida”, ofrecemos ayuda personalizada a los residentes de la costa central para que puedan cambiar de forma asequible a electrodomésticos de alta eficiencia y vehículos ecológicos. Inscríbete para tener una sesión individual para aprender cómo puedes aprovechar la variedad de incentivos y beneficios de la electricidad en [cecsb.org/electrify-your-life](https://cecsb.org/electrify-your-life).

## Agricultura eco-inteligente

CEC está trabajando para acelerar y ampliar prácticas agrícolas eco-inteligentes, como el pastoreo planificado, que ofrece estrategias comprobadas de resiliencia ante incendios forestales tanto en vecindarios urbanos como en comunidades rurales. Conoce más sobre el pastoreo planificado en [cec.pub/44a0sQJ](https://cec.pub/44a0sQJ).

## Economía circular

A través del programa de CEC Rescate de Alimentos del Condado Santa Barbara, colaboramos con aliados como CalRecycle, Veggie Rescue y el Departamento de Alimentación y Agricultura de EE.UU. para dar prioridad a la distribución de alimentos sanos y de alta calidad que, de otro modo, podrían desperdiciarse y generar emisiones de gases de efecto invernadero a organizaciones que alimentan a los miembros más vulnerables de nuestra comunidad. Conoce más en [sbcfoodrescue.org](https://sbcfoodrescue.org).

# Para cambiarlo todo, necesitamos tu ayuda. ¿Estás con nosotros?

La crisis climática es preocupante y destructiva. Pero, **juntos podemos resolverla**. Únete a nuestra movilización audaz para detener el caos climático y replantearnos cómo vivimos en nuestro planeta.

## 1 VISITA

### VISITA EL CENTRO AMBIENTAL DE CEC

Acompáñanos en nuestro nuevo espacio moderno y colaborativo de 10,000 pies cuadrados, diseñado para ser un epicentro del activismo comunitario, la educación, el emprendimiento, la creación y el arte. Conoce más en [envirohubsb.org](http://envirohubsb.org).

## 2 PARTICIPA

### PARTICIPA EN LA ACCIÓN CLIMÁTICA

Únete a Nuestro Tiempo o asiste a nuestro Festival del Día de la Tierra en Santa Bárbara, la Cumbre de Acción Climática, y la docena de seminarios web, presentaciones y eventos comunitarios que organizamos cada año. Encuentra a Nuestro Tiempo en Facebook [facebook.com/groups/nuestrotiempocec](https://facebook.com/groups/nuestrotiempocec) y suscríbete a nuestra lista de correo electrónico en [cecsb.org](http://cecsb.org) mantente al día para más detalles y eventos.

## 3 INVIERTE

### INVIERTE EN UN FUTURO SEGURO

Tu apoyo es fundamental. Únete a esta urgente labor al dar una contribución. Cuando inviertes en un equipo galardonado con una trayectoria exitosa, ayudarás a asegurar un futuro seguro para tus hijos, nietos y vecinos. Contribuye en [cecsb.org/donate](http://cecsb.org/donate).

SÍGUENOS

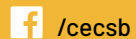

Visítanos en 1219 State Street, Santa Barbara, CA 93101

Envíanos correo a PO Box 90660, Santa Barbara, CA 93190

[www.cecsb.org](http://www.cecsb.org) | 805-963-0583

